

STEIDELE - Baustromverteiler

www.steidele-stromverteiler.de

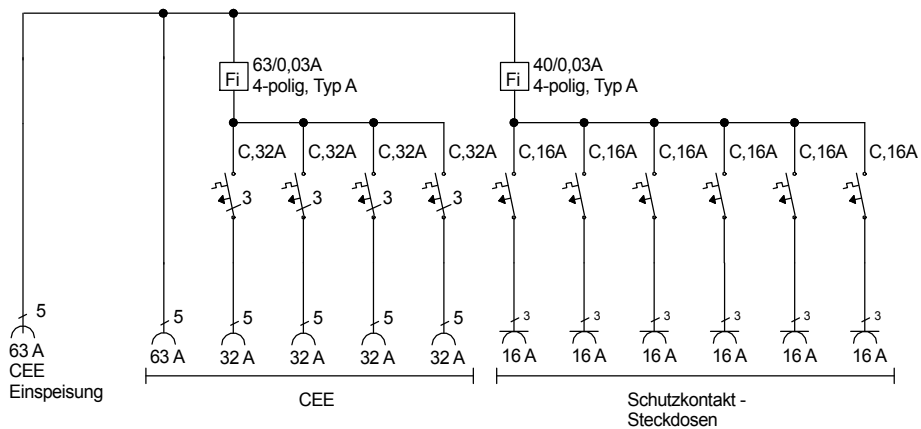
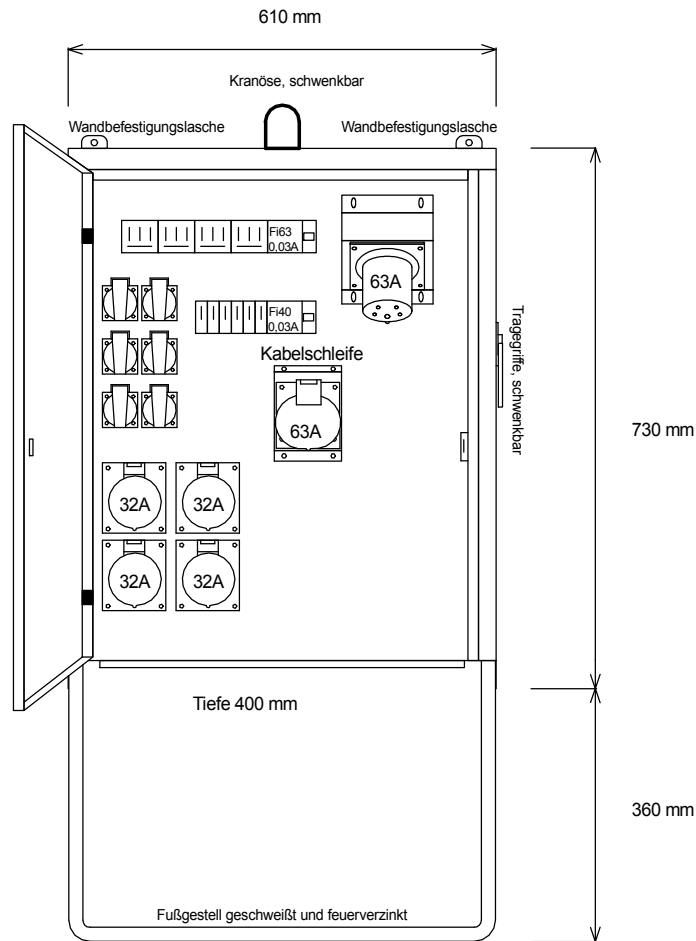

FI-Schalter Typ A sind nicht für den Betrieb Frequenzumrichter gesteuerter Betriebsmittel geeignet!

Typ:	EVS 63/04-6	Nr.: 5342
Artikelgruppe:	Endverteiler nach EN 61439-4	gezeichnet am/von:
Leistung:	44kVA	26.01.16 / Uffinger